

PODRĘCZNIK OBSŁUGI

PRALKA



Przed rozpoczęciem montażu należy uważnie przeczytać niniejszą Instrukcję. Uprości to montaż i zapewni jego prawidłowość i bezpieczeństwo. Po zakończeniu montażu instrukcję należy przechowywać w pobliżu urządzenia, aby móc skorzystać z niej w przyszłości.

PL POLSKI

F2WV7S8P1



MFL71425672
Rev.00_062019

www.lg.com

Copyright © 2019 LG Electronics Inc. Wszelkie prawa zastrzeżone.

SPIS TREŚCI

Zamieszczone w instrukcji ilustracje lub treści mogą różnić się w zależności od modelu posiadanego przez użytkownika.

Niniejszy podręcznik może podlegać zmianom wprowadzanym przez producenta.

WAŻNE INSTRUKCJE DOTYCZĄCE BEZPIECZEŃSTWA	3
PRZED UŻYCIEM NALEŻY ZAPOZNAĆ SIĘ ZE WSZYSTKIMI INSTRUKCJAMI.....	3
OSTRZEŻENIE	3
TROSKA O ŚRODOWISKO.....	8
MONTAŻ	9
Części i specyfikacja	9
Wymagania dotyczące miejsca montażu	11
Rozpakowywanie urządzenia.....	12
Poziomowanie urządzenia	13
Podłączanie węża doprowadzającego wodę	14
Instalacja węża odpływowego.....	16
UŻYTKOWANIE	17
Informacje ogólne dotyczące użytkowania.....	17
Przygotowywanie wsadu.....	17
Dodawanie detergentów i płynów do płukania	19
Panel sterowania.....	21
Tabela programów.....	23
Dane o zużyciu.....	27
Dodatkowe opcje i funkcje	28
FUNKCJE SMART	31
Korzystanie z aplikacji LG SmartThinQ.....	31
Korzystanie z funkcji Smart Diagnosis	33
KONSERWACJA	34
Czyszczenie urządzenia po każdym praniu	34
Okresowe czyszczenie urządzenia	34
ROZWIĄZYWANIE PROBLEMÓW	37
Zanim zadzwonisz do centrum serwisowego.....	37
DANE ROBOCZE	44
Karta produktu.....	44

PRZED UŻYCIEM NALEŻY ZAPOZNAĆ SIĘ ZE WSZYSTKIMI INSTRUKCJAMI

Poniższe wytyczne dotyczące bezpieczeństwa mają za zadanie zapobiegać nieprzewidzianym zagrożeniom i uszkodzeniom wynikającym z nieprawidłowej lub niezgodnej z zasadami bezpieczeństwa obsługi urządzenia.

Wytyczne podzielono na kategorie „OSTRZEŻENIE” oraz „PRZESTROGA” opisane poniżej.

Komunikaty dotyczące bezpieczeństwa

 Symbol ten wskazuje działania oraz zagadnienia, z którymi może wiązać się zagrożenie. Należy uważnie przeczytać sekcje oznaczone tym symbolem i postępować zgodnie z instrukcją, aby uniknąć zagrożeń.

OSTRZEŻENIE

Wskazuje, że nieprzestrzeganie instrukcji może powodować poważne obrażenia lub śmierć.

PRZESTROGA

Wskazuje, że nieprzestrzeganie instrukcji może powodować lekkie obrażenia lub uszkodzenia produktu.

OSTRZEŻENIE

OSTRZEŻENIE

Aby zmniejszyć ryzyko eksplozji, pożaru, śmierci, porażenia elektrycznego, obrażeń lub poparzenia osób podczas używania produktu, należy przestrzegać środków ostrożności obejmujących poniższe:

Bezpieczeństwo techniczne

- Urządzenie to może być obsługiwane przez dzieci w wieku powyżej 8 lat oraz osoby o ograniczonej sprawności fizycznej, sensorycznej lub umysłowej lub nieposiadające wymaganej wiedzy i doświadczenia pod warunkiem zapewnienia im odpowiedniego instruktażu oraz nadzoru w zakresie bezpieczeństwa obsługi urządzenia oraz związanego z nią ryzyka. Należy uniemożliwić dzieciom wykorzystywanie urządzenia do zabawy. Niedozwolone jest czyszczenie urządzenia oraz wykonywanie zabiegów konserwacyjnych przez dzieci bez nadzoru.
- Dzieci poniżej 3 roku życia powinny być trzymane z dala od urządzenia, chyba że są pod stałym nadzorem.
- Jeśli przewód zasilania jest uszkodzony, musi zostać wymieniony przez producenta, pracownika serwisu lub innego technika o zbliżonych kwalifikacjach w celu uniknięcia zagrożenia.
- Nie zakrywać otworów wentylacyjnych wykładziną.
- To urządzenie jest przeznaczone jedynie do użytku domowego i nie powinno być wykorzystywane w:
 - Kuchniach dla pracowników w sklepach, biurach i innych pomieszczeniach pracowniczych;
 - Budynkach gospodarczych;
 - Hotelach, motelach i innych obiektach wypoczynkowych;
 - Obiektach typu bed and breakfast;
 - Ogólnodostępnych pomieszczeniach w blokach lub pralniach.
- Należy zainstalować nowego węża lub zestaw węży dołączony do urządzenia. Zamontowanie zużytych węży może doprowadzić do wycieku i zalania mieszkania.
- Ciśnienie wody musi wynosić od 100 do 1000 kPa.
- Maksymalny ciężar suchego prania w niektórych cyklach to:

F2WV7S8P1
8,5 kg

Montaż

- Nie wolno podejmować prób używania urządzenia, jeśli jest ono uszkodzone, częściowo zdemontowane, działa nieprawidłowo lub jeśli stwierdzono brak lub uszkodzenie jego części, w tym uszkodzenie przewodu lub wtyczki.
- Urządzenie musi w bezpieczny sposób być transportowane przez dwoje lub większą liczbę osób.
- Nie instalować urządzenia w wilgotnym i zakurzonym miejscu. Nie instalować i nie przechowywać urządzenia poza budynkami lub w miejscu narażonym na działanie warunków atmosferycznych, takich jak promienie słońca, wiatr lub deszcz oraz temperatury poniżej zera stopni Celsjusza.
- Należy dokręcić wąż odpływowy tak, aby się nie odłączył.
- Podczas podłączania pralki do sieci elektrycznej nie należy stosować rozgałęźników, przedłużaczy czy adapterów.
- Urządzenia nie należy montować za zamykanymi drzwiami, drzwiami suwanymi ani drzwiami na zawiasach po stronie przeciwnej do zawiasów urządzenia w sposób utrudniający pełne otwarcie urządzenia.
- Urządzenie musi zostać uziemione. W przypadku uszkodzenia lub awarii urządzenia uziemienie posłuży jako droga odprowadzenia prądu o najmniejszym oporze, redukując ryzyko porażenia elektrycznego.
- Urządzenie jest wyposażone w przewód zasilający z żyłą uziemiającą oraz uziemioną wtyczkę. Wtyczka musi być podłączona do odpowiedniego gniazdka, które jest poprawnie zainstalowane i uziemione zgodnie z lokalnymi przepisami i normami.
- Niewłaściwe podłączenie przewodu uziemiającego urządzenie może skutkować porażeniem elektrycznym. W przypadku wątpliwości co do poprawności uziemienia urządzenia należy skontaktować się z wykwalifikowanym elektrykiem lub pracownikiem serwisu.
- Nie należy przerabiać wtyczki zasilania dołączonej do urządzenia. Jeśli nie pasuje ona do gniazdka, należy zlecić instalację właściwego gniazda wykwalifikowanemu elektrykowi.

Działanie

- Nie należy próbować zdejmować żadnych paneli ani demontować urządzenia.
- Nie używać żadnych ostrych przedmiotów na panelu sterowania w celu obsługi urządzenia.
- Nie należy podejmować prób naprawy lub wymiany jakichkolwiek elementów urządzenia. Wszelkie naprawy i prace serwisowe muszą być wykonywane przez wykwalifikowanych pracowników serwisu, chyba że w Instrukcji zamieszczono inne zalecenia. Należy stosować tylko części zamienne zatwierdzone przez producenta pralki.
- Nie należy wkładać do urządzenia zwierząt.
- Obszar pod urządzeniem i wokół niego musi być wolny od łatwopalnych materiałów, takich jak kłaczki, papier, szmaty, chemikalia itp.
- Nie należy pozostawiać drzwi urządzenia otwartych. Dzieci mogą zawisnąć na drzwiach lub wczołgać się do środka, co spowoduje szkody lub obrażenia ciała.
- Należy zainstalować nowy zestaw węży dołączony do urządzenia. Zamontowanie zużytych węży może doprowadzić do wycieku i zalania mieszkania.
- Nie należy wkładać do urządzenia, prać ani suszyć w urządzeniu odzieży, która była czyszczona, prana, namoczona w substancjach łatwopalnych lub wybuchowych, lub miejscowo zwilżona takimi substancjami (jak wosk, substancja do usuwania wosku, ropa, farba, benzyna, środki odtłuszczające, rozpuszczalniki do prania chemicznego, nafta, benzyna, środki odplamiające, terpentyna, olej roślinny, olej spożywczy, aceton, alkohol itp.). Nieprawidłowe wykorzystanie urządzenia może spowodować pożar lub porażenie elektryczne.
- Nie należy sięgać do urządzenia w trakcie jego pracy. Należy poczekać, aż bęben zatrzyma się całkowicie.
- W razie zalania wodą należy odłączyć wtyczkę od sieci zasilającej i skontaktować się z centrum obsługi klienta LG Electronics.
- Nie należy wywierać nacisku (z góry na dół) na otwarte drzwi.
- Podczas cyklu prania w wysokiej temperaturze nie należy dotykać drzwiczek pralki

- Nie należy stosować palnych gazów ani substancji wybuchowych (takich jak benzen, benzyna, rozcieńczalnik, ropa naftowa, alkohol itp.) w pobliżu produktu.
- Jeśli wąż odpływowy lub wąż doprowadzający wodę uległ zimą zamrożeniu, może być używany wyłącznie po odtajaniu.
- Wszystkie detergenty, zmiękczacze i wybielacze należy przechowywać poza zasięgiem dzieci.
- Nie wolno dotykać wtyczki ani elementów sterujących urządzeniem mokrymi rękami.
- Nie należy nadmiernie zaginać przewodu zasilania ani stawiać na nim ciężkich przedmiotów.
- W pralce nie należy prać chodników, mat, butów, koców dla zwierząt oraz innych artykułów innych niż ubrania i pościel.
- Urządzenie to służy do stosowania w gospodarstwie domowym i nie może być traktowane jako urządzenie przenośne.
- Jeśli wystąpi wyciek gazu (izobutanu, propanu, gazu ziemnego itp.), nie należy dotykać urządzenia ani wtyczki zasilania. Należy za to natychmiast przewietrzyć pomieszczenie.

Konserwacja

- Po całkowitym wytarciu wilgoci i kurzu ostrożnie włożyć wtyczkę do gniazda.
- Przed rozpoczęciem czyszczenia pralkę należy odłączyć od zasilania. Ustawienie przełącznika w pozycję WYŁĄCZONA nie powoduje odłączenia pralki od zasilania.
- W celu wyczyszczenia urządzenia nie należy spryskiwać go wodą wewnątrz ani na zewnątrz.
- Nie wolno odłączać wtyczki z gniazda, ciągnąc za przewód zasilający. Należy zawsze mocno trzymać wtyczkę i ruchem do siebie wyciągnąć ją z gniazda.

Utylizacja

- Przed wyrzuceniem starego urządzenia należy odłączyć je od zasilania. Należy odciąć kabel bezpośrednio za urządzeniem, aby uniemożliwić niepożądane użycie.
- Opakowania (np. worki plastikowe i styropian) należy zutylizować w sposób, który nie narazi dzieci na kontakt z nimi. Materiały opakowaniowe mogą doprowadzić do uduszenia się.
- Przed zakończeniem eksploatacji lub przekazaniem do utylizacji należy zdemontować drzwi, aby zapobiec ryzyku, że w środku uwięzione zostanie dziecko lub niewielkie zwierzę.

TROSKA O ŚRODOWISKO

Utylizacja starego urządzenia



- Symbol przekreślonego pojemnika na odpady oznacza, że produkty elektryczne lub elektroniczne (WEEE) należy zutylizować poza obiegiem odpadów komunalnych.
- Stare produkty elektroniczne mogą zawierać niebezpieczne substancje. Właściwa utylizacja starego urządzenia pozwoli uniknąć potencjalnych negatywnych skutków dla środowiska i zdrowia. Stare urządzenie może zawierać części wielokrotnego użytku, które mogą zostać wykorzystane do naprawy innych produktów, lub inne wartościowe materiały, które można przetworzyć, aby oszczędzać zasoby naturalne.
- Możesz zanieść urządzenie do sklepu, w którym zostało kupione, lub skontaktować się z lokalnym urzędem gospodarki odpadami, aby uzyskać informacje o najbliższym punkcie zbiórki WEEE. Aby uzyskać aktualne informacje z zakresu gospodarki odpadami obowiązującej w Twoim kraju, odwiedź stronę <http://www.lg.com/global/sustainability/environment/take-back-recycling/global-network-europe> (plik PDF: „For more information about how to recycle LG products in your country”).

Części i specyfikacja

UWAGA

- Wygląd i dane techniczne mogą ulegać zmianom w celu poprawy jakości urządzenia.

Widok od przodu

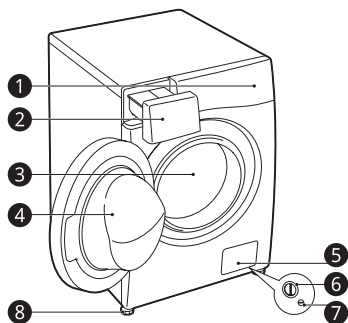

- 1 Panel sterowania
- 2 Szuflada zasobnika na proszek/płyn
- 3 Bęben
- 4 Drzwi
- 5 Zaślepka
- 6 Filtr pompy odpływowej
- 7 Korek spustowy
- 8 Regulowane nóżki

Widok od tyłu

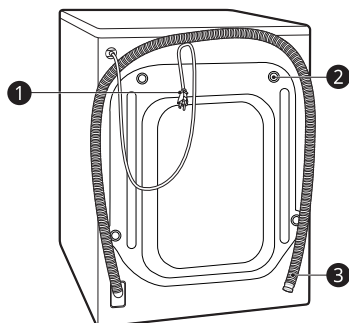

- 1 Wtyczka zasilania
- 2 Bolce zabezpieczające
- 3 Wąż odpływowy

Akcesoria

* Elementy te mogą być różne zależnie od zakupionego modelu.

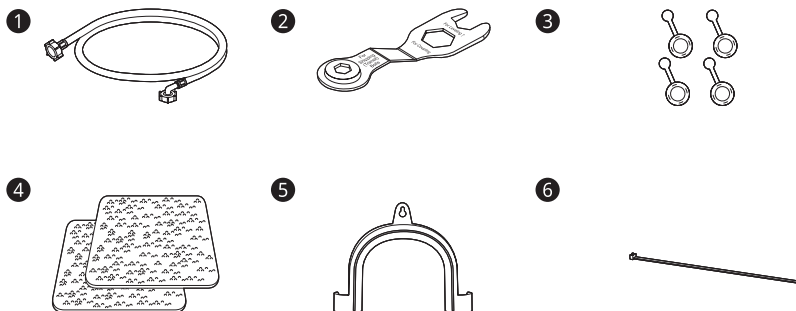

- ❶ Wąż doprowadzający zimną wodę*
- ❷ Klucz
- ❸ Osłony otworów na śruby transportowe*
- ❹ Podkładki antypoślizgowe*
- ❺ Kolanko zabezpieczające węża odpływowego*
- ❻ Opaska*

Dane techniczne

Model	F2WV7S8P1
Zasilanie	220 - 240 V~, 50 Hz
Wymiary (szerokość x głębokość x wysokość)	600 mm x 470 mm x 850 mm
Waga produktu	60 kg

- Na wlocie wody nie jest wymagane zabezpieczenie przed zassaniem brudnej wody do sieci.

Wymagania dotyczące miejsca montażu

Przed instalacją urządzenia należy zwrócić uwagę na poniższe informacje dla pewności, że zostanie ono zainstalowane we właściwym miejscu.

Miejsce instalacji

- Urządzenie należy zainstalować na płaskim, twardym podłożu. (Dopuszczalne pochyczenie pod urządzeniem: 1°)
- Nie wolno korygować nierówności podłoża za pomocą podkładanych pod urządzenie listew, tektury czy podobnych materiałów.
- Jeśli nie można uniknąć umieszczenia urządzenia obok kuchenki gazowej lub pieca węglowego, pomiędzy urządzeniami należy zamontować izolację (850 x 600 mm) pokrytą folią aluminiową po stronie kuchenki lub pieca.
- Urządzenie należy instalować w taki sposób, by w przypadku awarii była ona łatwo dostępna dla pracownika serwisu.
- Po zamontowaniu urządzenia należy wyregulować wszystkie cztery nóżki za pomocą klucza do bolców zabezpieczających, aby zapewnić stabilność urządzenia oraz odległość wynoszącą około **5 mm** pomiędzy górną powierzchnią urządzenia i elementami, które mogą się nad nim znajdować.
- Dodatkowe odstępy powinny wynosić **100 mm** od ściany oraz **20 mm** od tyłu, z prawej i z lewej strony.

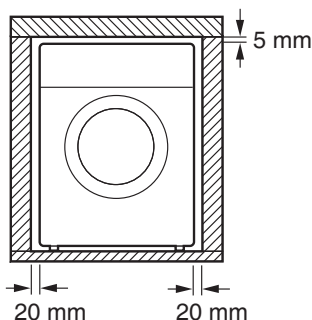
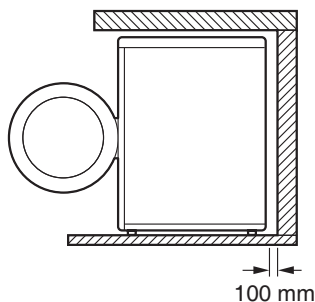

! OSTRZEŻENIE

- Urządzenie to służy do stosowania w gospodarstwie domowym i nie może być traktowane jako urządzenie przenośne.

UWAGA

- Jeśli urządzenie zostało ustawione na podniesionej platformie, należy ją solidnie przymocować, aby wyeliminować ryzyko przewrócenia.

Drewniane podłogi (podłogi podniesione)

W przypadku instalowania urządzenia na drewnianych podłogach należy zastosować gumowe nakładki, aby zapobiec nadmiernym drganiom i niestabilności urządzenia.

- Aby zapobiec drganiom, zaleca się umieszczenie na każdej nóżce gumowej nakładki ❶ o grubości co najmniej 15 mm, przymocowanej do co najmniej dwóch belek stropowych za pomocą śrub.

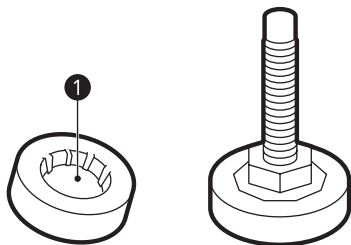

- Jeśli jest taka możliwość, należy zamontować pralkę w rogu pomieszczenia, gdzie podłoga jest bardziej stabilna.
- Zamocować gumową nakładkę, aby zmniejszyć drgania.

UWAGA

- Gumowe nakładki (nr katalogowy 4620ER4002B) można nabyć w centrum serwisowym LG Electronics.

Wentylacja

- Należy upewnić się, że przepływ powietrza wokół urządzenia nie jest blokowany przez dywany, dywaniki itp.

Temperatura otoczenia

- Nie należy montować urządzenia w pomieszczeniach, w których temperatura powietrza może spaść poniżej 0 stopni C. Zamarznięte węże mogą pęknąć pod ciśnieniem. Działanie elektronicznej jednostki sterującej może się pogorszyć pod wpływem ujemnej temperatury.
- Jeśli urządzenie zostało dostarczone zimą, w temperaturach poniżej zera, przed uruchomieniem należy pozostawić je w temperaturze pokojowej na kilka godzin.

Podłączanie do zasilania

- Nie należy używać przedłużaczy ani podwójnych adapterów.
- Po każdym użyciu należy odłączyć urządzenie i wyłączyć źródło doprowadzania wody.
- Podłączyć urządzenie do uziemionego gniazda zgodnie z normami dotyczącymi instalacji elektrycznej.

- Urządzenie należy zamontować w sposób pozwalający na łatwy dostęp do wtyczki.
- Napraw urządzenia może dokonywać wyłącznie wykwalifikowany personel. Naprawy przeprowadzane przez osoby niedoświadczone mogą skutkować obrażeniami ciała oraz poważnymi awariami sprzętu. Należy skontaktować się z centrum serwisowym LG Electronics.
- Gniazdo elektryczne musi znajdować się w odległości co najmniej 1 metra od jednego z boków urządzenia.

⚠ OSTRZEŻENIE

- Wtyczka zasilania musi być podłączona do odpowiedniego gniazda, które jest zainstalowane oraz uziemione zgodnie z lokalnymi przepisami i normami.

Rozpakowywanie urządzenia

Unoszenie urządzenia z piankowej podstawy

* Elementy te mogą być różne zależnie od zakupionego modelu.

- 1 Po wyjęciu urządzenia z kartonu i materiału do pakowania unieść urządzenie z piankowej podstawy. Upewnić się, że podpora bębna ❶* została usunięta razem z podstawą i nie przywarła do spodu urządzenia.
- 2 Jeśli konieczne jest położenie urządzenia na podłodze w celu usunięcia podstawy kartonowej ❷, należy zadbać o odpowiednią ochronę bocznej ścianki urządzenia i delikatnie ułożyć urządzenie na boku. Nie kłaść urządzenia na przedniej lub tylnej stronie.

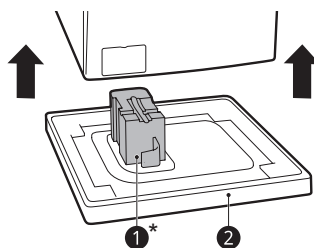

Usuwanie bolców

- 1 Rozpoczynając od dwóch dolnych bolców zabezpieczających ❶, za pomocą klucza (w zestawie) poluzować wszystkie bolce zabezpieczające, odkręcając je w kierunku przeciwnym do ruchu wskazówek zegara.

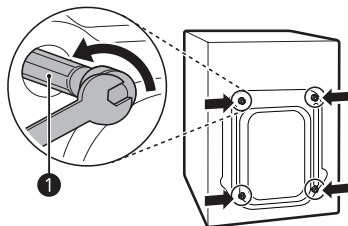

- 2 Usunąć bolce, nieznacznie poruszając nimi podczas wyjmowania.
- 3 Zamontować osłony.
 - Należy znaleźć osłony ❷ znajdujące się w paczce z akcesoriami lub zamocowane z tyłu urządzenia.

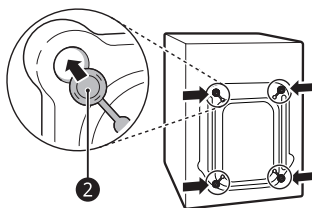

Regulacja i poziomowanie nóg

Podczas montażu należy ustawić urządzenie równo i idealnie je wy poziomować. Jeśli urządzenie nie zostanie ustawione równo i odpowiednio wy poziomowane, może ulec uszkodzeniu albo nie działać prawidłowo.

- 1 Jeśli podłoga jest nierówna, odpowiednio przekręcić regulowane nóżki.
 - Nie wsuwać pod nóżki kawałków drewna itp.
 - Upewnić się, że wszystkie cztery nóżki są stabilne i dotykają podłogi.

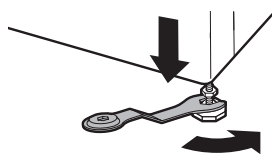
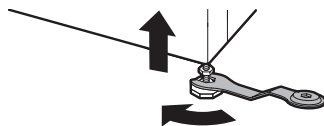

- 2 Sprawdzić, czy urządzenie jest idealnie wy poziomowane, używając poziomnicy ❶.

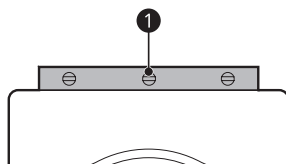

Poziomowanie urządzenia

Sprawdzanie wy poziomowania

Urządzenie nie powinno przechylać się po dociśnięciu jego górnych krawędzi (sprawdzić w obu kierunkach). Jeśli urządzenie chwieje się w wyniku dociskania jego górnej powierzchni, należy ponownie wyregulować nóżki.

- 3** Przymocować regulowane nóżki do spodu urządzenia za pomocą nakrętek kontrujących **2**, obracając je w kierunku przeciwnym do ruchu wskazówek zegara.

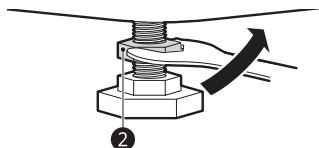

- 4** Sprawdzić, czy wszystkie nakrętki kontrujące na spodzie urządzenia są należycie zabezpieczone.

UWAGA

- Właściwe ustawienie i wypoziomowanie urządzenia zapewni jego długą, niezakłóconą i niezawodną pracę.
- Urządzenie musi stać idealnie poziomo i stabilnie.
- Jego rogi nie mogą się kołysać pod obciążeniem.
- Nie dopuścić do zamoczenia nóżek urządzenia. Może to wywołać drgania i hałas.

Stosowanie podkładek antypoślizgowych

Elementy te mogą się różnić zależnie od zakupionych modeli.

Jeśli urządzenie zostanie ustawione na śliskiej powierzchni, może się przesuwać pod wpływem silnych drgań. Niepoprawne wypoziomowanie może spowodować nieprawidłowe działanie urządzenia w postaci hałasu i drgań. Jeśli taka sytuacja ma miejsce, należy umieścić podkładki antypoślizgowe pod nóżkami poziomującymi i wyregulować poziom.

- 1** Oczyszczyć podłogę przed położeniem podkładki antypoślizgowej.
 - Za pomocą suchej szmatki usunąć zanieczyszczenia i wilgoć. Jeśli wilgoć nie zostanie usunięta, podkładka antypoślizgowa może się przesuwać.
- 2** Dostosować poziom po umieszczeniu pralki w miejscu montażu.

- 3** Umieścić samoprzylepną część **1** podkładek antypoślizgowych na podłodze.

- Najlepszym sposobem jest ułożenie mat antypoślizgowych pod przednimi stopkami pralki. Jeżeli umieszczenie podkładek pod przednimi nóżkami sprawia trudność, należy je umieścić pod tylnymi nóżkami.

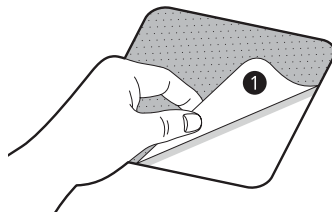

- 4** Postawić urządzenie na podkładkach antypoślizgowych.

- Nie przyklepać samoprzylepnej części **1** podkładek antypoślizgowych do nóżek urządzenia.

UWAGA

- Dodatkowe podkładki antypoślizgowe można zamówić w centrum serwisowym LG Electronics.

Podłączanie węża doprowadzającego wodę

Uwagi dotyczące podłączania

- Ciśnienie wody musi wynosić od **100 kPa** do **1000 kPa** (1.0–10.0 kgf/cm²). Jeśli ciśnienie wody wynosi więcej niż **1000 kPa**, należy zainstalować urządzenie do dekompresji.
- Nie dokręcać zbyt mocno węża doprowadzającego wodę do zaworów.
- Należy okresowo sprawdzać stan węża i wymienić go w razie konieczności.

Kontrola gumowych uszczeliek na węży doprowadzającym wodę

Wraz z węzem doprowadzającym wodę dostarczane są dwie gumowe uszczelki ①. Zapobiegają one wyciekom. Należy upewnić się, że podłączenie do kranu jest dostatecznie szczelne.

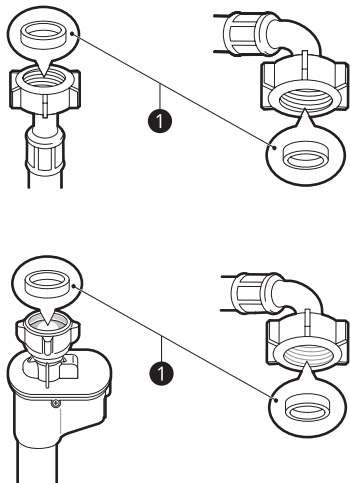

Podłączenie węża do kranu

Śruba — podłączenie węża z nakręcaną końcówką do gwintowanego kranu

Przykręcić złącze węża do źródła wody ze złączem z gwintem $\frac{3}{4}$ ".

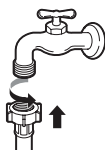

UWAGA

- Przed podłączeniem węża do kranu odkręcić i przepłukać kran w celu usunięcia wszystkich możliwych substancji obcych (zanieczyszczenia, piasek, trociny itp.). Należy odprowadzić wodę do wiadra, a następnie sprawdzić jej temperaturę.

Podłączenie węża do urządzenia

Przykręcić wąż wody do źródła wody z tyłu urządzenia.

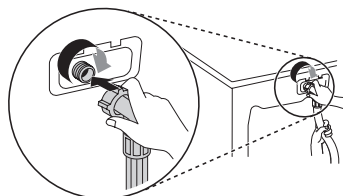

UWAGA

- Jeśli po podłączeniu woda wycieka z węża, całą procedurę należy powtórzyć. Jako źródło wody należy wykorzystać najbardziej konwencjonalny typ kranu. Jeśli kran ma kwadratowy przekrój albo jest za duży, przed założeniem adaptera należy usunąć płytkę prowadzącą.
- Upewnić się, że wąż nie jest skręcony lub przytrzaśnięty.

Instalacja węża odpływowego

Modele z pompą odpływową

Wąż odpływowy nie powinien być umieszczony wyżej niż **100 cm** powyżej podłogi. Woda z pralki mogłaby nie zostać odprowadzona albo płynęłaby powoli.

- Prawidłowe zabezpieczenie węża odpływowego uchroni podłogę przed uszkodzami powstałymi wskutek wycieku wody.

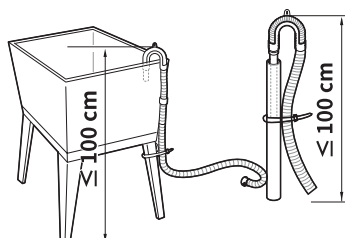
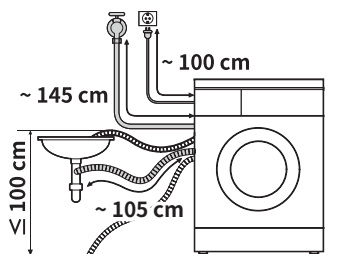

- Jeśli wąż odpływowy jest zbyt długi, nie należy wciskać go z powrotem do pralki. Spowoduje to nadmierny hałas.
- Mocując wąż odpływowy do zlewu, należy pewnie go przywiązać za pomocą sznurka.

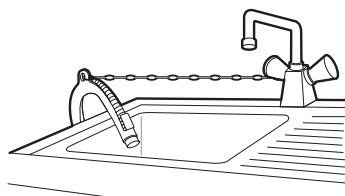

Informacje ogólne dotyczące użytkowania

Korzystanie z urządzenia

Przed pierwszym praniem należy wybrać program **Bawełna** i dodać połowę ilości detergentu.

Uruchomić urządzenie bez wsadu. W ten sposób z bębna zostaną usunięte ewentualne osady i woda, które mogły dostać się do urządzenia podczas produkcji.

- 1 Posortować pranie i załadować do środka.
 - Pranie należy sortować według typu tkaniny, stopnia zabrudzenia, koloru oraz ciężaru wsadu. Otworzyć drzwi i włożyć ubrania do urządzenia.
- 2 Dodać detergent lub płyn do płukania tkanin.
 - Dodać odpowiednią ilość detergentu do szuflady zasobnika na proszek/płyn. Można dodać też wybielacz lub płyn do płukania tkanin, umieszczając je we właściwej przegródce zasobnika.
- 3 Włączyć urządzenie.
 - Nacisnąć przycisk **Power**, aby włączyć urządzenie.
- 4 Wybrać żądany cykl.
 - Nacisnąć wielokrotnie przycisk programatora lub przekręcić pokrętko wyboru cyklu, aby ustawić żądany cykl.
 - Następnie wybrać temperaturę prania i prędkość wirowania. Zwrócić uwagę na wskazania dotyczące pielęgnacji na metkach ubrań.
- 5 Uruchomić cykl.
 - Nacisnąć przycisk **Start/Pauza**, aby uruchomić cykl. Bęben pralki poruszy się kilka razy bez wody w celu zważenia ciężaru wsadu. Jeśli przycisk **Start/Pauza** nie zostanie naciśnięty w ciągu **15 minut**, urządzenie wyłączy się i wszystkie ustawienia zostaną utracone.

6 Koniec cyklu.

- Gdy cykl zostanie zakończony, słychać będzie melodię. Aby ograniczyć zagniecenia, należy natychmiast wyjąć ubrania z urządzenia. Wyjmując wsad, należy sprawdzić, czy w uszczelce wokół drzwi nie zakleszczyły się niewielkie elementy.

Przygotowywanie wsadu

Aby uzyskać najlepsze efekty prania, należy najpierw posortować rzeczy do wyprania, a następnie dobrać metodę prania zgodnie z symbolami na metkach.

Sortowanie prania

- Aby uzyskać możliwie najlepsze efekty prania, należy posortować ubrania według symboli na metkach dotyczących pielęgnacji, zależnie od rodzajów tkanin oraz temperatury prania, i wyprać je z dostosowaną prędkością wirowania.
- Zawsze należy oddzielać ciemne kolory od jasnych i białych ubrań. Należy prać je osobno ze względu na ryzyko zafarbowania i zanieczyszczenia kłaczkami białych i jasnych ubrań. Jeśli to możliwe, należy unikać prania bardzo brudnych rzeczy z tylko lekko zabrudzonymi.





UWAGA

- Stopień zabrudzenia (mocny, normalny, lekki): podzielić ubrania ze względu na stopień zabrudzenia. Opcja **Intensywne** jest przeznaczona do prania normalnie i mocno zabrudzonych ubrań.
- Kolorowe (białe, jasne, ciemne): oddzielić białe tkaniny od tkanin kolorowych. Prać nowe ciemne i kolorowe ubrania oddzielnie podczas pierwszego prania.
- Kłaczki (mechacące się, zbierające kłaczki): mechacące się ubrania i ubrania zatrzymujące na sobie kłaczki należy prać osobno.

Sprawdzanie metek ubrań

Symbole na metce

Symbole służą do przekazywania informacji na temat składu tkaniny oraz instrukcji dotyczących prania.

Symbol	Rodzaj prania/tkaniny
	<ul style="list-style-type: none"> Pranie normalne Bawełna, tkaniny mieszane
	<ul style="list-style-type: none"> Syntetyczne Tkaniny syntetyczne, mieszane
	<ul style="list-style-type: none"> Specjalne pranie delikatne Delikatne
	<ul style="list-style-type: none"> Tylko pranie ręczne Wełna, jedwab
	<ul style="list-style-type: none"> Nie prać w wodzie

UWAGA

- Kreski pod symbolami oznaczają informacje o rodzaju tkaniny oraz maksymalnym dopuszczalnym naprężeniu mechanicznym.

Sprawdzanie ubrań przed załadowaniem pralki

- Należy połączyć duże i małe rzeczy w jednym wsadzie. Najpierw należy załadować duże rzeczy.
- Duże rzeczy nie powinny stanowić więcej niż połowy wsadu. Nie należy prać pojedynczych rzeczy. Może to skutkować nierównomiernym rozłożeniem obciążenia. Należy dodać jedną lub dwie podobne rzeczy.
- Należy sprawdzić, czy wszystkie kieszenie są puste. Przedmioty takie, jak gwoździe, spinki do włosów, zapalniczki, długopisy, monety i klucze mogą uszkodzić zarówno pralkę, jak i ubrania.

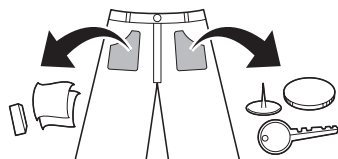

- Rzeczy delikatne (rajstopy, staniki z fiszbinami) należy prać w siatce do prania.
- Należy zamknąć wszystkie zamki błyskawiczne i haftki oraz zawiązać sznurki, aby nie zaczęły się o pozostałe ubrania.
- Aby ułatwić wywabianie zanieczyszczeń, należy wstępnie uprać zabrudzenia i plamy, wcierając w nie niewielką ilość wody z detergentem.
- Sprawdzić fałdy elastycznej uszczelki (szara) i usunąć znalezione tam przedmioty.

! PRZESTROGA

- Sprawdzić, czy ubrania nie tkwią między drzwiczkami a uszczelką, ponieważ mogłyby ulec uszkodzeniu podczas prania.

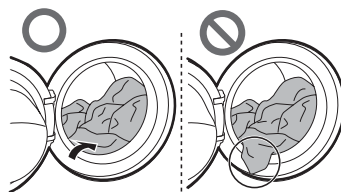

- Usunąć wszystkie rzeczy z elastycznej uszczelki, aby zapobiec uszkodzeniu ubrań i uszczelki drzwi.

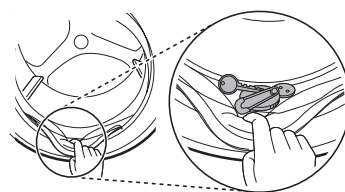

Dodawanie detergentów i płynów do płukania



Ilość detergentu

- Detergentów należy używać zgodnie z instrukcjami producenta. Należy dobierać je według typu, koloru, stopnia zabrudzenia tkaniny oraz temperatury prania.
- Jeśli tworzą się zbyt obfite mydliny, należy zmniejszyć ilość detergentu.
- Jeśli użyta zostanie zbyt duża porcja detergentu, powstanie za dużo mydlin, co źle wpłynie na skuteczność prania i spowoduje nadmierne obciążenie silnika.
- Jeśli użyty ma zostać detergent w płynie, należy postępować zgodnie z wytycznymi producenta.
- Można wlać płyn do prania bezpośrednio do głównej szuflady na płyn/proszek, jeśli cykl prania ma zostać rozpoczęty natychmiast.
- Nie używać detergentów w płynie podczas korzystania z funkcji **Opóźnienie** lub jeśli wybrano opcję **Pranie wstępne**, ponieważ może to prowadzić do zestalenia detergentu w płynie.
- W zależności od temperatury i twardości wody, rozmiaru oraz stopnia zabrudzenia pranych rzeczy może być konieczne dostosowanie ilości detergentu. Aby uzyskać jak najlepszy efekt, należy unikać nadmiaru mydlin.
- Przed wyborem detergentu i temperatury wody należy sprawdzić informacje na metkach ubrań.
- Używać tylko odpowiednich detergentów do poszczególnych rodzajów ubrań:
 - Detergenty w płynie są często przeznaczone do zastosowań specjalnych, np. do tkanin kolorowych, wełny, ubrań delikatnych czy ciemnych.
 - Proszki do prania nadają się do wszystkich rodzajów tkanin.
 - Aby uzyskać lepsze efekty prania rzeczy białych lub jasnych, należy używać proszku do prania z wybielaczem.
 - Detergent zostaje wypłukany z zasobnika po rozpoczęciu cyklu prania.

UWAGA

- Nie należy dopuścić do zestalenia się detergentu. Może to doprowadzić do powstania zatorów, złego wypłukiwania oraz nieprzyjemnego zapachu.
- Pełny wsad: Zgodnie z zaleceniami producenta.
- Wsad częściowy: $\frac{3}{4}$ normalnej ilości
- Wsad minimalny: $\frac{1}{2}$ pełnego wsadu

Dodawanie środka piorącego

- Detergent tylko do prania głównego ① → 
- Detergent do prania wstępnego ② i prania głównego ① →  ● 

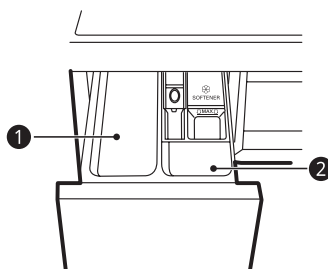

UWAGA

- Użyć odpowiedniej ilości detergentu. Za duża ilość detergentu, wybielacza lub zmiękczacza może spowodować przepełnienie zbiornika.
- Jeśli wybrano **Pranie wstępne**, zmniejszyć ilość detergentu do $\frac{1}{3}$ w przypadku prania wstępnego i do $\frac{2}{3}$ w przypadku prania głównego.

Dodawanie środka piorącego w tabletkach

Do prania odzieży można również używać środka piorącego w tabletkach.

- 1 Należy otworzyć drzwiczki i włożyć tabletki do bębna.

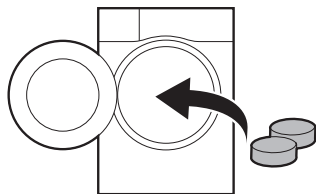

- 2 Załadować pranie do bębna i zamknąć drzwi.

UWAGA

- Nie wkładać tabletek do szuflady.

Dodawanie środka zmiękczającego tkaniny

- Nie należy przekraczać linii wyznaczającej maksymalne napełnienie. Przepelnienie zbiornika może spowodować przedwczesne uwolnienie środka zmiękczającego tkaniny, co może doprowadzić do zaplamienia ubrań. Powoli zamknąć szufladę zasobnika.

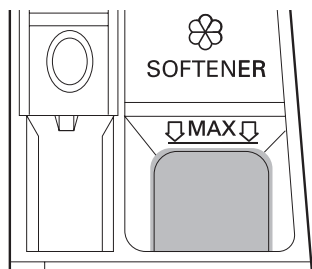

- Nie należy pozostawiać środka do zmiękczenia tkanin w szufladzie przez okres dłuższy niż 2 dni (zmiękczacz może ulec zestaleniu).
- Środek do zmiękczenia tkanin zostanie dodany automatycznie podczas ostatniego cyklu płukania.
- Nie należy otwierać szuflady, gdy do pralki doprowadzana jest woda.
- Nie wolno używać rozpuszczalników (np. benzen itp.).

UWAGA

- Nie łącz zmiękczacza do tkanin bezpośrednio na ubrania, ponieważ może to skutkować poplamieniem odzieży.

Dodawanie środka zmiękczającego wodę

Aby ograniczyć zużycie środka piorącego w miejscach o wysokiej twardości wody, można stosować środki do zmiękczenia wody, takie jak środki zapobiegające odkładaniu się kamienia.

- Najpierw dodać środek piorący, a następnie środek zmiękczający wodę. Stosować zgodnie z instrukcją na opakowaniu.

Panel sterowania

Funkcje panelu sterowania

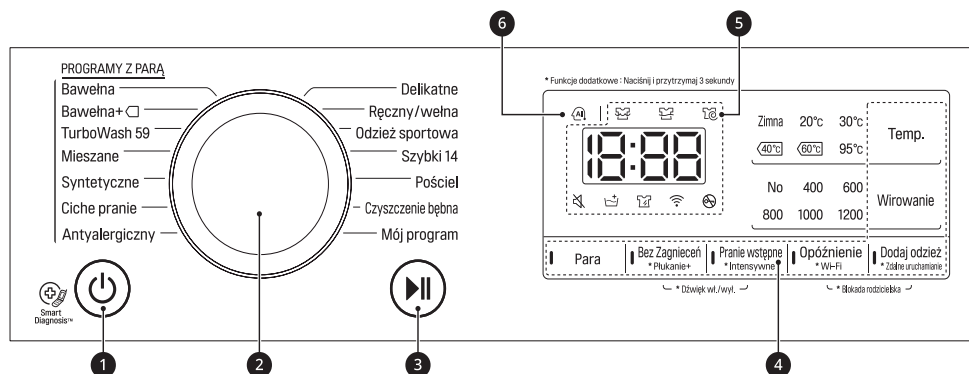

1 Przycisk Power

- Nacisnąć przycisk **Power**, aby włączyć urządzenie.

2 Pokrętko programatora

- Programy są dostępne według rodzaju prania.
- Lampka włączy się, wskazując wybrany program.





3 Przycisk Start/Pauza

- Przycisk **Start/Pauza** służy do uruchamiania oraz wstrzymywania cyklu prania.
- Jeśli wymagane jest tymczasowe zatrzymanie cyklu prania, należy nacisnąć przycisk **Start/Pauza**.

4 Dodatkowe opcje i funkcje

- Dodatkowe opcje i funkcje służą do zwiększania wydajności prania. Dostępnych jest kilka dodatkowych opcji i funkcji, które można dowolnie ustawić.
- Aby skorzystać z dodatkowych funkcji, należy nacisnąć i przytrzymać odpowiedni przycisk przez 3 sekundy. Odpowiedni symbol zostanie podświetlony na wyświetlaczu.
- Informacje dotyczące korzystania z funkcji **Zdalny start** podano w rozdziale **FUNKCJE SMART**.
- Funkcje te służą do wyboru dodatkowego programu i zostaną podświetlone po wybraniu danego programu.
 - : ta ikona zaświeci się po wybraniu liczby płukania.
 - : ta ikona zaświeci się podczas intensywnego prania mocno zabrudzonych ubrań.
 - : ta ikona zaświeci się, gdy urządzenie połączy się z siecią WLAN.

5 Wyświetlacz

- Na wyświetlaczu pokazywane są ustawienia, szacowany pozostały czas, opcje i komunikaty o stanie. Po włączeniu urządzenia na wyświetlaczu zostaną wyświetlone ustawienia domyślne.
 - : po wybraniu programu wyświetlony zostanie domyślny czas wybranego programu. Domyślny czas można zmienić zgodnie z wybraną opcją.
 - : ta ikona zaświeci się podczas wirowania po praniu parowym.
 - : ta ikona zaświeci się podczas płukania po zakończeniu programu prania.
 - : ta ikona zaświeci się podczas wirowania prania w celu usunięcia z niego wody.
 - : kiedy ta ikona jest podświetlona, nie można otworzyć drzwi.

6 AI DD



- **AI DD**  zapewnia pożądany stopień prania.
-  zostanie aktywowane po wyborze programu **Bawełna**, **Mieszane** lub **Syntetyczne** i będzie działać podczas trwania wybranych programów.

Tabela programów

Program prania

Program	Bawełna		
Opis	Zapewnia lepsze pranie dzięki połączeniu różnych ruchów bębna. Służy do szybkiego prania kolorowych ubrań (koszule, koszule nocne, piżamy itp.) i bawełny o normalnym stopniu zabrudzenia (bielizna).		
Odpowiednia temperatura	40 °C (od Zimna do 95 °C)	Maks. wsad	Wartość znamionowa
Maks. prędkość wirowania	1200 obr/min		

Program	Bawełna+		
Opis	Zapewnia optymalną skuteczność prania dużych ilości ubrań przy zmniejszonym zużyciu energii. Służy do szybkiego prania kolorowych ubrań (koszule, koszule nocne, piżamy itp.) i bawełny o normalnym stopniu zabrudzenia (bielizna).		
Odpowiednia temperatura	60 °C (od Zimna do 60 °C)	Maks. wsad	Wartość znamionowa
Maks. prędkość wirowania	1200 obr/min		

Program	TurboWash 59		
Opis	Cały cykl zostaje ukończony w ciągu 59 minut. Służy do różnych rodzajów tkanin z wyjątkiem szczególnych typów ubrań (jedwab/tkaniny delikatne, odzież sportowa, ciemne ubrania, wełna, pościel/zasłony). Czas trwania cyklu będzie różny w zależności od stanu dostarczania wody, wsadu i rodzaju prania.		
Odpowiednia temperatura	40 °C (od Zimna do 60 °C)	Maks. wsad	4 kg
Maks. prędkość wirowania	1200 obr/min		

Program	Mieszane		
Opis	Umożliwia jednoczesne pranie różnych rodzajów tkanin. Służy do różnych rodzajów tkanin z wyjątkiem szczególnych typów ubrań (jedwab/tkaniny delikatne, sportowe, ciemne ubrania, wełna, pościel/zasłony).		
Odpowiednia temperatura	40 °C (od Zimna do 60 °C)	Maks. wsad	4 kg
Maks. prędkość wirowania	1200 obr/min		

Program	Syntetyczne		
Opis	Cykl odpowiedni do prania koszul niewymagających prasowania po praniu. Służy do prania poliamidu, akrylu, poliestru.		
Odpowiednia temperatura	40°C (od Zimna do 60°C)	Maks. wsad	4 kg
Maks. prędkość wirowania	1200 obr/min		

Program	Ciche pranie		
Opis	Ogranicza hałas i drgania oraz pozwala oszczędzić pieniądze w ramach korzystania z nocnej taryfy elektrycznej. Służy do szybkiego prania kolorowych ubrań (koszule, koszule nocne, piżamy itp.) i białej bawełny o lekkim stopniu zabrudzenia (bielizna).		
Odpowiednia temperatura	40°C (od Zimna do 60°C)	Maks. wsad	4 kg
Maks. prędkość wirowania	1000 obr/min		

Program	Antyalergiczny		
Opis	Pomaga usunąć alergeny, takie jak roztopcza domowe, pyłki i sierść.		
Odpowiednia temperatura	60°C	Maks. wsad	4 kg
Maks. prędkość wirowania	1200 obr/min		

Program	Delikatne		
Opis	Odpowiedni do prania delikatnej odzieży np. bielizny, bluzek itp.		
Odpowiednia temperatura	20 °C (od Zimna do 40 °C)	Maks. wsad	1,5 kg
Maks. prędkość wirowania	800 obr/min		

Program	Ręczny/wełna		
Opis	Do prania delikatnej odzieży, którą należy prać ręcznie lub w pralce, np. wełnianych ubrań, bielizny, sukienek itp. (Używać detergentu do prania odzieży wełnianej w pralce). Przeznaczony do prania wełny, jedwabiu, odzieży pranej ręcznie oraz delikatnych ubrań, które łatwo uszkodzić.		
Odpowiednia temperatura	30 °C (od Zimna do 40 °C)	Maks. wsad	2 kg
Maks. prędkość wirowania	800 obr/min		

Program	Odzież sportowa		
Opis	Cykl odpowiedni do prania odzieży specjalnej, na przykład sportowej czy wierzchniej. Służy do tkanin takich jak Coolmax, Gore-tex, polar i Sympatex.		
Odpowiednia temperatura	40 °C (od Zimna do 40 °C)	Maks. wsad	2 kg
Maks. prędkość wirowania	800 obr/min		

Program	Szybki 14		
Opis	Zapewnia szybkie pranie niewielkich ilości lub lekko zabrudzonych ubrań.		
Odpowiednia temperatura	20 °C (od 20 °C do 40 °C)	Maks. wsad	2 kg
Maks. prędkość wirowania	1200 obr/min		

Program	Pościel		
Opis	Służy do prania dużych przedmiotów, np. narzut na łóżko lub sofę, poduszek itp. Przeznaczony do prania pościeli bawełnianej oprócz tkanin specjalnych (tkanin delikatnych, wełny, jedwabiu itp.) z wypełnieniem: kołdry, poduszki, koce, narzuty na sofę z lekkim wypełnieniem.		
Odpowiednia temperatura	Zimna (od Zimna do 40°C)	Maks. wsad	1 rzecz
Maks. prędkość wirowania	1000 obr/min		

Program	Czyszczenie bębna		
Opis	Jest to specjalna funkcja do czyszczenia wnętrza urządzenia.		

Program	Mój program		
Opis	Mój program umożliwia pobranie za pomocą smartfonu nowych, specjalnych programów prania do pralki. Domyślny program jest zapisany w programie Płukanie + Wirowanie .		
Odpowiednia temperatura	-	Maks. wsad	1 rzecz
Maks. prędkość wirowania	1200 obr/min		

UWAGA

- Wybrać odpowiednią temperaturę prania i szybkość wirowania dla wymaganych programów.
- Podczas prania zawsze zwracać uwagę na wskazania dotyczące pielęgnacji na metkach ubrań.
- Rzeczywista maksymalna prędkość wirowania może się różnić w zależności od modelu, programu i wsadu.

Opcje dodatkowe

Program	Para	Bez Zagnieceń	Pranie wstępne	Opóźnienie	Dodaj odzież	Płukanie+	Intensywne
Bawełna	●	●	●	●	●	●	●
Bawełna+	●	●	●	●	●	●	
TurboWash 59	●	●	●	●	●	●	
Mieszane	●	●	●	●	●	●	●
Syntetyczne	●	●	●	●	●	●	●
Ciche pranie	●	●		●	●	●	●
Antyalergiczny	●*			●	●	●	●
Delikatne				●	●	●	●
Ręczny/wełna				●	●	●	●
Odzież sportowa				●	●	●	●
Szybki 14				●	●	●	
Pościel				●	●	●	●
Czyszczenie bębna							
Mój program				●	●	●	

* Ta opcja jest automatycznie umieszczana w programie i nie można jej anulować.

Dane o zużyciu

Programy prania głównego

F2WV7S8P1						
Program	Temp. (°C)	Wsad (kg)	Czas trwania (g:mm)	Woda (l)	Energia (kWh)	Wilgotność resztkowa (%)
Bawełna+ □*	60°C	8,5	4:59	36	0,760	53
	60°C	4,25	3:19	29	0,580	53
	40°C	4,25	3:19	32	0,500	53

* Standardowy program prania bawełny to **Bawełna+** □, 60°C z pełnym wsadem, **Bawełna+** □, 60°C z połową wsadu oraz **Bawełna+** □, 40°C z połową wsadu zgodnie z Rozporządzeniami (EU) No. 1061/2011 i EN 60456.

UWAGA

- Wyniki testu zależą od ciśnienia wody, twardości wody, temperatury wody na wlocie, temperatury w pomieszczeniu, rodzaju i wielkości wsadu, stopnia zabrudzenia, stosowanego detergentu, wahań w zasilaniu sieciowym oraz wybranych opcji dodatkowych.
- Zalecany jest detergent neutralny.
- Rzeczywista temperatura prania może się różnić od temperatury programu prania podanej w tabeli.

Dodatkowe opcje i funkcje

Za pomocą dodatkowych opcji i funkcji można wprowadzić niestandardowe ustawienia programów.

Para

Ta opcja zwiększa skuteczność prania. Ta opcja jest energooszczędna.

- 1 Nacisnąć przycisk **Power**.
- 2 Wybrać program prania.
- 3 Nacisnąć przycisk **Para**.
- 4 Nacisnąć przycisk **Start/Pauza**.

Bez Zagniecia

Ta opcja służy do ograniczenia zagniecia przez zastosowanie prania parowego po wirowaniu.

- 1 Nacisnąć przycisk **Power**.
- 2 Wybrać program prania.
- 3 Nacisnąć przycisk **Bez Zagniecia**.
- 4 Nacisnąć przycisk **Start/Pauza**.

Płukanie

Liczbę płukań można wybrać przez naciśnięcie przycisku **Płukanie+**. Ta opcja jest zalecana użytkownikom uczulonym na detergenty.

Płukanie+

Ta opcja pozwala dodać pojedyncze płukanie.

Pranie wstępne

Ta opcja jest zalecana podczas prania mocno zabrudzonych ubrań.

- 1 Nacisnąć przycisk **Power**.
- 2 Wybrać program prania.
- 3 Nacisnąć przycisk **Pranie wstępne**.
- 4 Nacisnąć przycisk **Start/Pauza**.

Intensywne

Opcję tę można wybrać w celu wyprania normalnie lub mocno zabrudzonego prania.

- 1 Nacisnąć przycisk **Power**.
- 2 Wybrać program prania.
- 3 Nacisnąć przycisk **Intensywne** i przytrzymać przez 3 sekundy.
- 4 Nacisnąć przycisk **Start/Pauza**.

Opóźnienie

Ta funkcja służy do ustawienia opóźnienia czasowego, dzięki czemu pranie rozpocznie się automatycznie i zakończy po ściśle określonym czasie.

- 1 Nacisnąć przycisk **Power**.
- 2 Wybrać program prania.
- 3 Nacisnąć przycisk **Opóźnienie** w celu ustawienia pożądanego czasu.
- 4 Nacisnąć przycisk **Start/Pauza**.

UWAGA

- Opóźnienie to czas do zakończenia programu, a nie do jego rozpoczęcia. Faktyczny czas pracy zależy do temperatury wody, wsadu oraz innych czynników.
- Aby anulować tę funkcję, należy nacisnąć przycisk **Power**.
- W przypadku tej funkcji należy unikać stosowania płynnych detergentów.

Wi-Fi

Po nawiązaniu połączenia z siecią WLAN na panelu sterowania wyświetli się ikona **Wi-Fi**.

Dodaj odzież

Ta opcja umożliwia dodanie lub usunięcie rzeczy z wsadu po rozpoczęciu programu prania.

- 1 Nacisnąć przycisk **Dodaj odzież**, gdy dioda LED jest włączona.
- 2 Otworzyć drzwi, kiedy się odblokują.
- 3 Dodać lub wyjąć pranie.
- 4 Zamknąć drzwi i nacisnąć przycisk **Start/Pauza**.

UWAGA

- Ze względów bezpieczeństwa drzwi pozostają zamknięte, gdy poziom wody lub temperatury wewnątrz bębna jest wysoki. Dodawanie prania w tym czasie nie jest możliwe.

Temp.

Ta opcja służy do ustawiania temperatury prania i płukania dla wybranego programu. Naciskać przycisk aż do podświetlenia pożądanego ustawienia. Do wszystkich etapów płukania wykorzystywana jest zimna woda z kranu.

- Należy wybrać temperaturę wody odpowiednią dla pranych rzeczy. Należy kierować się informacjami na metce, aby uzyskać jak najlepsze rezultaty.

Wirowanie

Prędkość wirowania można wybrać, naciskając wielokrotnie przycisk **Wirowanie**.

- 1 Nacisnąć przycisk **Power**.
- 2 Wybrać program prania.
- 3 Nacisnąć przycisk **Wirowanie** w celu wyboru prędkości wirowania.
- 4 Nacisnąć przycisk **Start/Pauza**.

UWAGA

- Nawet jeśli wybrana zostanie opcja **No**, bęben będzie się krótko obracał, aby osuszyć pranie.

Dźwięk wł./wył.

Ta funkcja działa tylko podczas pracy urządzenia.

- Nacisnąć i jednocześnie przytrzymać przyciski **Bez Zagnieceń** oraz **Pranie wstępne** przez 3 sekundy, aby ustawić tę funkcję.

UWAGA

- Po skonfigurowaniu tej funkcji ustawienie zostaje zapisane i pozostaje zapamiętane nawet po wyłączeniu zasilania.
- Aby wyłączyć dźwięk, należy po prostu wykonać całą procedurę ponownie.

Blokada rodzicielska

Należy wybrać tę funkcję w celu zablokowania sterowania pralki. Funkcja ta uniemożliwia zmianę cykliów i parametrów prania przez dzieci.

Blokowanie panelu sterowania

- 1 Nacisnąć i przytrzymać przyciski **Opóźnienie** oraz **Dodaj odzież** przez 3 sekundy.
- 2 Rozlegnie się sygnał dźwiękowy, a na wyświetlaczu pojawi się symbol \llcorner . Po ustawieniu funkcji **Blokada rodzicielska** wszystkie przyciski z wyjątkiem przycisku **Power** zostaną zablokowane.

UWAGA

- Wyłączenie zasilania nie spowoduje dezaktywacji tej funkcji. Aby uzyskać dostęp do pozostałych funkcji, należy dezaktywować tę funkcję.

Odblokowanie panelu sterowania

Nacisnąć i przytrzymać przyciski **Opóźnienie** oraz **Dodaj odzież** przez 3 sekundy.

Korzystanie z aplikacji LG SmartThinQ

Ta funkcja jest dostępna tylko dla modeli posiadających oznaczenie  lub .

Przed użyciem aplikacji LG SmartThinQ

- 1 Sprawdzić odległość między urządzeniem a routerem sieci bezprzewodowej (siecią WLAN).
 - Jeżeli odległość między urządzeniem a routerem sieci bezprzewodowej jest zbyt duża, siła sygnału będzie słabsza. Rejestracja może trwać dłużej lub instalacja może się nie powieść.
- 2 Wyłączyć na smartfonie ustawienie **Dane mobilne** lub **Dane sieci kom.**

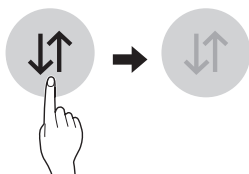

- 3 Połączyć smartfon z routerem sieci bezprzewodowej

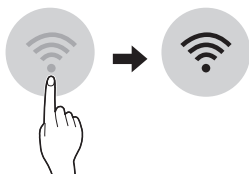

UWAGA

- Aby sprawdzić połączenie WLAN, sprawdzić, czy ikona **Wi-Fi**  na panelu sterowania świeci.
- Urządzenie obsługuje wyłącznie sieci WLAN 2,4 GHz. Aby sprawdzić częstotliwość sieci, należy skontaktować się z dostawcą usług internetowych lub zajrzeć do instrukcji obsługi routera.
- **LG SmartThinQ** nie ponosi odpowiedzialności za jakiegokolwiek problemy z połączeniem sieciowym, usterki, awarie lub błędy spowodowane przez nieprawidłowe połączenie sieciowe.
- Jeśli urządzenie nie może nawiązać połączenia sieciowego WLAN, może znajdować się w zbyt dużej odległości od routera. Aby poprawić siłę sygnału WLAN, należy zakupić wzmacniacz sygnału WLAN.
- Inne urządzenia w sieci domowej mogą przerwać połączenie z siecią WLAN lub powodować jego zakłócenia.
- W zależności od dostawcy usług internetowych połączenie sieciowe może nie działać prawidłowo.
- Inne urządzenia połączone z siecią bezprzewodową mogą obniżyć jej szybkość.
- Nie można zarejestrować urządzenia z powodu problemów z transmisją sygnału bezprzewodowego. Odłączyć urządzenie i odczekać około minuty przed ponowną próbą.
- Jeżeli w routerze sieci bezprzewodowej jest włączona zaporę sieciowa, wyłączyć zaporę lub dodać do niej wyjątek.
- Nazwa sieci bezprzewodowej (SSID) może zawierać litery alfabetu języka angielskiego oraz cyfry (nie należy stosować znaków specjalnych).
- Interfejs smartfonu może się różnić w zależności od systemu operacyjnego oraz producenta.
- Jeśli protokół zabezpieczeń ustawiony w routerze to **WEP**, skonfigurowanie połączenia sieciowego może nie powieść się. Należy zmienić protokół na inny (zalecamy **WPA2**.) i ponowić rejestrację produktu.

Instalowanie LG SmartThinQ

Należy wyszukać aplikację **LG SmartThinQ** w sklepie Google Play lub Apple App Store na smartfonie. Postępować zgodnie z instrukcjami, aby pobrać i zainstalować aplikację.

Funkcja Wi-Fi

Komunikacja z urządzeniem za pomocą smartfonu oraz wygodnych i zaawansowanych funkcji.

Cykl pralki (Zdalne uruchamianie, Mój program)

Wybierz lub pobierz preferowany cykl i steruj nim zdalnie.

Wskaźnik czystości bębna

Ta funkcja pokazuje, za ile cykli będzie trzeba użyć funkcji **Czyszczenie bębna**.

Wskaźnik zużycia energii

Ta funkcja służy do sprawdzenia, ile energii zużyto podczas ostatnio używanych cykli oraz jaka jest miesięczna średnia.

Smart Diagnosis

Ta funkcja podaje informacje przydatne w diagnozowaniu i rozwiązywaniu problemów z urządzeniem w oparciu o wzorzec użytkowania.

Ustawienia

Dostępne są różne funkcje.

Alarm

Ta funkcja służy do przesyłania powiadomień o stanie urządzenia do użytkownika. Powiadomienia są wysyłane nawet, jeśli aplikacja **LG SmartThinQ** jest wyłączona.

UWAGA

- Jeśli zmieniono ustawienia routera sieci bezprzewodowej, dostawcę usług internetowych lub hasło, należy usunąć zarejestrowane urządzenie z aplikacji **LG SmartThinQ** i zarejestrować je ponownie.
- Aplikacja może być modyfikowana w celu poprawy wydajności urządzenia bez uprzedniego powiadomienia.
- Funkcje mogą się różnić w zależności od modelu.

Zdalne sterowanie urządzeniem

Zdalne uruchamianie

Urządzeniem można sterować zdalnie za pomocą smartfonu. Można też obserwować przebieg cyklu, aby dowiedzieć się, ile czasu zostało do jego zakończenia.

Korzystanie z funkcji

- 1 Nacisnąć przycisk **Power**.
- 2 Włożyć pranie do bębna pralki.
- 3 Nacisnąć i przytrzymać przycisk **Zdalne uruchamianie** przez 3 sekundy, aby aktywować tę funkcję.
- 4 Uruchomić cykl za pomocą aplikacji **LG SmartThinQ** na smartfonie.

UWAGA

- Po aktywowaniu funkcji można uruchomić cykl za pośrednictwem aplikacji **LG SmartThinQ** na smartfonie. Jeśli cykl nie został uruchomiony, urządzenie będzie czekać na uruchomienie cyklu aż do zdalnego wyłączenia urządzenia za pośrednictwem aplikacji lub dezaktywacji funkcji.
- Po włączeniu funkcji drzwi pralki zostają automatycznie zablokowane.

Dezaktywacja funkcji

Kiedy funkcja jest aktywowana, nacisnąć i przytrzymać przycisk **Zdalne uruchamianie** przez 3 sekundy w celu dezaktywacji funkcji. Funkcję tę należy wyłączyć, aby móc ręcznie sterować urządzeniem.

Mój program

Ta funkcja służy do pobierania nowego, specjalnego cyklu, który nie wchodzi w skład zestawu podstawowych cykli urządzenia. Różne specjalne cykle mogą zostać pobrane na pomyślnie zarejestrowane urządzenia. Jednocześnie można przechowywać w pamięci urządzenia tylko jeden cykl. Po zakończeniu pobierania cyklu urządzenie przechowuje dany cykl w pamięci aż do pobrania nowego cyklu.

Pobór mocy w trybie gotowości

Pobór mocy w trybie gotowości	0,5 W
Pobór mocy w trybie gotowości sieciowej	2,0 W
Czas, po upływie którego funkcja zarządzania energią lub podobna funkcja automatycznie przełącza urządzenie w tryb gotowości lub wyłączenia albo w stan zapewniający tryb gotowości przy podłączeniu do sieci	20 min.

Informacja dotycząca oprogramowania open source

Zawarty w tym produkcie kod źródłowy podlegający licencjom GPL, LGPL, MPL i innym licencjom open source można pobrać ze strony internetowej <http://opensource.lge.com>.

Oprócz kodu Źródłowego ze strony można pobrać warunki wszystkich wymienionych licencji, zastrzeżenia gwarancyjne i informacje o prawach autorskich.

Firma LG Electronics oferuje także dostarczenie kodu źródłowego typu open source na płycie CD-ROM za kwotę pokrywającą koszty dystrybucji (koszty nośnika, transportu i obsługi) po przesłaniu prośby na adres opensource@lge.com. Oferta ta obowiązuje przez okres trzech (3) lat po zakupie produktu. Oferta ta obowiązuje dla każdego, kto otrzymał niniejszą informację.

Korzystanie z funkcji Smart Diagnosis

Ta funkcja jest dostępna tylko w modelach oznaczonych symbolem  lub .

Korzystanie z funkcji Smart Diagnosis przez Centrum Obsługi Klienta

Z funkcji tej należy skorzystać, jeśli potrzebna jest precyzyjna diagnostyka centrum obsługi klienta LG Electronics w przypadku wystąpienia awarii lub nieprawidłowego działania produktu. Z funkcji należy korzystać wyłącznie w celu kontaktowania się z przedstawicielem serwisu, a nie podczas normalnej obsługi urządzenia.

- 1 Nacisnąć przycisk **Power**, aby włączyć urządzenie. Nie naciskać żadnych innych przycisków.
- 2 Po odpowiedniej instrukcji z centrum telefonicznego należy umieścić mikrofon telefonu w pobliżu ikony **Smart Diagnosis**.

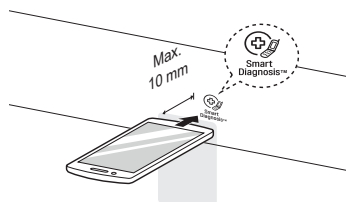

- 3 Nacisnąć i przytrzymać przycisk **Temp.** przez 3 sekundy.
- 4 Nie odsuwać telefonu, dopóki trwa transmisja tonowa. Wyświetlany jest czas pozostały do końca transferu danych.
 - Aby uzyskać najlepsze rezultaty, nie należy poruszać telefonem podczas tonowego przesyłu danych.
 - Jeśli pracownik centrum telefonicznego nie będzie w stanie odebrać dokładnego zapisu, użytkownik może zostać poproszony o ponowne przesłanie danych.
- 5 Po zakończeniu odliczania i emisji tonów należy podjąć przerwana rozmowę z pracownikiem centrum telefonicznego, który może już udzielić pomocy na podstawie danych przesłanych do analizy.

UWAGA

- Działanie funkcji zależy od jakości lokalnego połączenia telefonicznego.
- Połączenie i zależna od niego jakość usługi będą lepsze w przypadku korzystania z telefonu stacjonarnego.
- Zła jakość transmisji danych z powodu niskiej jakości połączenia telefonicznego może uniemożliwić odpowiednią realizację usługi diagnostycznej.

⚠ OSTRZEŻENIE

- Przed przystąpieniem do czyszczenia urządzenia należy je odłączyć od zasilania, aby zapobiec porażeniu prądem. Zaniechanie może doprowadzić do poważnych obrażeń, pożaru, porażenia prądem oraz śmierci.
- Do czyszczenia urządzenia nie wolno używać żrących substancji chemicznych, substancji ściernych ani rozpuszczalników. Mogą one uszkodzić zewnętrzną warstwę pralki.

Czyszczenie urządzenia po każdym praniu

Pielęgnacja po praniu

- Po zakończeniu cyklu prania należy wytrzeć wilgoć z drzwi i ich uszczelki.
- Drzwi należy pozostawić lekko uchylone, żeby umożliwić wyschnięcie bębna.
- Wytrzeć urządzenie suchą szmatką, usuwając z niego wilgoć.

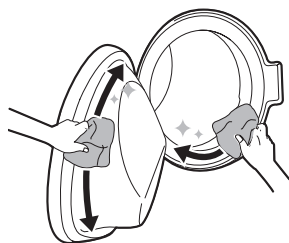

Czyszczenie elementów zewnętrznych

Właściwa pielęgnacja urządzenia może wydłużyć jego okres eksploatacji.

Drzwi

Umyć elementy zewnętrzne i wewnętrzne za pomocą zwilżonej szmatki, a następnie osuszyć miękką szmatką.

Elementy zewnętrzne

Natychmiast wytrzeć rozlane płyny. Wycierać za pomocą zwilżonej szmatki.

⚠ OSTRZEŻENIE

- Nie należy podejmować prób demontażu jakichkolwiek paneli ani samego urządzenia. Do obsługi panelu sterowania nie należy używać żadnych ostrych przedmiotów.

Czyszczenie elementów wewnętrznych

- Obszar wokół otworu drzwiowego i szyby drzwi należy wycierać ręcznikiem lub miękką szmatką.
- Pranie należy wyjmować z urządzenia niezwłocznie po zakończeniu cyklu. Pozostawienie wilgotnego wsadu w urządzeniu może spowodować zagniecenia, zafarbowanie i nieprzyjemny zapach.

Okresowe czyszczenie urządzenia

Czyszczenie bębna

Ta funkcja służy do czyszczenia wnętrza urządzenia.

W ramach tego programu stosuje się wyższy poziom wody i wyższą prędkość wirowania. Należy uruchamiać tę funkcję raz w miesiącu (lub częściej, jeśli to konieczne), aby usunąć osad pochodzący z detergentu i inne pozostałości.

- 1 Wyjąć z pralki wszystkie ubrania i przedmioty, a następnie zamknąć drzwi.
- 2 Wsunąć szufladę zasobnika i dodać proszek do usuwania kamienia do głównej przegrody.
 - Włożyć tabletki do bębna.

- 3 Powoli zamknąć szufladę zasobnika.
- 4 Włączyć zasilanie, a następnie wybrać funkcję **Czyszczenie bębna**.
 - Na wyświetlaczu pojawi się komunikat $c \bar{L}$.
- 5 Nacisnąć przycisk **Start/Pauza**.
- 6 Po zakończeniu programu pozostawić drzwi otwarte, aby otwór drzwiowy, uszczelka i szyba drzwi mogły wyschnąć.

! PRZESTROGA

- Pozostawiać drzwi otwarte, aby wewnątrz urządzenia wyschło, wyłącznie wtedy, gdy dzieci w domu są nadzorowane.

Czyszczenie filtra wlotu wody

Filtr wlotu wody zatrzymuje wapń oraz niewielkie obiekty, które mogą znajdować się w wodzie dostarczanej do urządzenia. W przypadku bardzo twardej wody lub wody zawierającej osad wapienny może dojść do zapchania filtra wlotu wody.

- 1 Należy zakręcić kran i odkręcić wąż doprowadzający wodę.

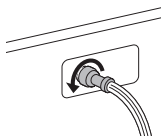

- 2 Wyczyścić filtr za pomocą szczoteczki do zębów o średniej twardości włosia.

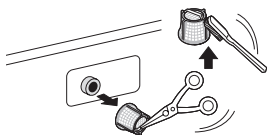

UWAGA

- Jeśli urządzenie nie będzie używane przez dłuższy czas (np. podczas wakacji), należy zamknąć kran doprowadzający wodę, zwłaszcza jeśli w podłozie w pobliżu urządzenia nie ma kratki ściekowej (studzienki).
- $I E$ pojawi się na wyświetlaczu panelu sterowania w przypadku braku dopływu wody do szuflady na proszek/płyn.

Czyszczenie filtra pompy odpływowej

W filtrze odpływowym zbierają się nitki i niewielkie przedmioty pochodzące z pranej odzieży. Należy regularnie sprawdzać czystość filtra, aby zapewnić bezproblemowe działanie urządzenia.

Przed przystąpieniem do czyszczenia filtra pompy odpływowej należy zaczekać, aż woda ostygnie. Drzwi otwierać w sytuacji awaryjnej lub aby przeprowadzić opróżnienie awaryjne.

- 1 Odłączyć urządzenie od sieci.
- 2 Otworzyć zaślepkę i wyciągnąć wąż.

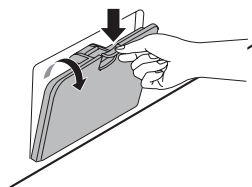

- 3 Odkręcić korek spustowy ❶, a następnie spuścić wodę. Powoli odkręcić filtr pompy odpływowej ❷, aby spuścić wodę i usunąć małe przedmioty.

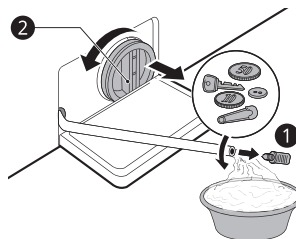

4 Po wyczyszczeniu filtra pompy odpływowej należy go wyjąć i włożyć korek spustowy.

5 Zamknąć zaślepkę.

! PRZESTROGA

- Należy zachować ostrożność przy odprowadzaniu wody, ponieważ może ona być gorąca.
- Raz w miesiącu (lub w razie potrzeby częściej) należy uruchamiać program Czyszczenie bębna, aby usunąć nadmiar detergentów i inne pozostałości.

Czyszczenie szuflady zasobnika

Detergenty i płyny do płukania tkanin mogą odkładać się w szufladzie zasobnika. Raz lub dwa razy w miesiącu należy wyjąć szufladę wraz z jej elementami aby sprawdzić, czy znajduje się na nich osad z detergentów lub płynów do płukania tkanin.

- 1** Wyjąć szufladę zasobnika, wysuwając ją do momentu zablokowania.
 - Wyjąć szufladę, naciskając jednocześnie przycisk zwalniający.

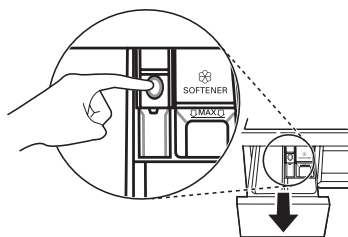

2 Usunąć osad pochodzący z detergentu i płynu do płukania.

- Przepłukać wkład i szufladę ciepłą wodą, aby usunąć osad pochodzący z detergentu i płynu do płukania. Do czyszczenia szuflady zasobnika należy używać wyłącznie wody. Osuszyć wkłady oraz szufladę za pomocą miękkiej ścierki lub ręcznika.

3 Do oczyszczenia wnętrza na szufladę należy używać szmatki lub niewielkiej, niemetalowej szczotki.

- Należy usunąć cały osad z górnej i dolnej części wnętrza.

4 Ztrzeć wilgoć z wnętrza za pomocą miękkiej szmatki lub ręcznika.

5 Ponownie włożyć elementy szuflady do właściwych komór i włożyć szufladę do pralki.

Podczas obsługi urządzenia mogą wystąpić błędy i nieprawidłowe działanie. W poniższych tabelach przedstawiono możliwe przyczyny i instrukcje dotyczące rozwiązywania problemów zasugerowanych w komunikatach o błędach lub nieprawidłowym działaniu. Zaleca się dokładne zapoznanie się z poniższymi tabelami w celu zaoszczędzenia czasu i kosztów związanych z telefoniczną komunikacją z centrum serwisowym LG Electronics.

Zanim zadzwonisz do centrum serwisowego

Urządzenie wyposażone jest w automatyczny system monitorowania błędów wykrywający i diagnozujący problemy we wczesnym stadium. Jeśli urządzenie działa nieprawidłowo lub nie działa wcale, przed kontaktem telefonicznym z centrum serwisowym LG Electronics należy sprawdzić informacje zawarte w poniższych tabelach.

Komunikaty o błędach

Objawy	Możliwa przyczyna i rozwiązanie
IE BŁĄD WLOTU	Zaopatrzenie w wodę nie jest w tym miejscu odpowiednie. Woda nie wpływa do urządzenia lub wpływa powoli. <ul style="list-style-type: none"> • Sprawdzić inny kran w domu.
	Kran doprowadzający wodę nie jest całkowicie otwarty. Woda nie wpływa do urządzenia lub wpływa powoli. <ul style="list-style-type: none"> • Całkowicie otworzyć kran.
	Wąż (lub węże) doprowadzający wodę jest zagięty. <ul style="list-style-type: none"> • Wyprostować wąż albo ponownie zainstalować wąż doprowadzający wodę.
	Filtr węża (węży) doprowadzającego wodę jest niedrożny. <ul style="list-style-type: none"> • Sprawdzić i wyczyścić filtr węża doprowadzającego wodę.
	Jeśli nastąpi wyciek wody z węża doprowadzającego wodę, wskaźnik zaświeci się na czerwono. <ul style="list-style-type: none"> • Wymienić wąż wyposażony w zabezpieczenie „aqua stop”.
DE BŁĄD ODPIYWU WODY	Wąż odpływowy jest zagięty lub niedrożny. Woda nie wypływa z urządzenia lub wypływa powoli. <ul style="list-style-type: none"> • Przeczyścić i wyprostować wąż odpływowy.
	Filtr odpływowy jest niedrożny. <ul style="list-style-type: none"> • Sprawdzić i wyczyścić filtr odpływowy.



Objawy	Możliwa przyczyna i rozwiązanie
<i>UE</i> BŁĄD NIEWYWAŻENIA	<p>Urządzenie jest wyposażone w system wykrywający i korygujący niewyważenie.</p> <ul style="list-style-type: none"> • Pranie może być zbyt mokre po zakończeniu cyklu. Należy zmienić rozłożenie wsadu, aby wirowanie odbywało się prawidłowo. Zamknąć drzwi i nacisnąć przycisk Start/Pauza. Rozpoczęcie wirowania może nastąpić po kilku chwilach. Aby doszło do wirowania, drzwi muszą zostać zablokowane. <p>Obciążenie jest zbyt małe. System może zatrzymać wirowanie lub przerwać cykl, jeśli załadowane są pojedyncze ciężkie rzeczy (na przykład dywanik łazienkowy, szlafrok itp.).</p> <ul style="list-style-type: none"> • Dodać do prania 1 lub 2 podobne albo mniejsze rzeczy, aby zrównoważyć obciążenie. Zamknąć drzwiczki i nacisnąć przycisk Start/Pauza. Zanim urządzenie zacznie pracować, może upłynąć kilka chwil. Drzwi muszą zostać zablokowane, zanim rozpocznie się wirowanie.
<i>dE dE1 dE2 dE4</i> BŁĄD DRZWI	<p>Usterka czujnika drzwi.</p> <ul style="list-style-type: none"> • Należy zadzwonić do centrum serwisowego LG Electronics. Numer telefonu lokalnego centrum serwisowego LG Electronics można znaleźć na karcie gwarancyjnej.
<i>EE</i> BŁĄD STEROWANIA	<p>Jest to błąd kontrolny.</p> <ul style="list-style-type: none"> • Odłączyć wtyczkę zasilania i wezwać serwisanta.
<i>LE</i> BŁĄD ZABLOKOWANIA SILNIKA	<p>Przeciążenie silnika</p> <ul style="list-style-type: none"> • Pozostawić urządzenie na 30 minut, aby silnik ostygł, a następnie uruchomić cykl ponownie.
<i>FE</i> BŁĄD PRZEPEŁNIENIA	<p>Woda przelewa się z powodu wadliwego zaworu wody.</p> <ul style="list-style-type: none"> • Zakręcić kran. • Odłączyć wtyczkę zasilania. • Wezwać serwisanta.
<i>PE</i> BŁĄD CZUJNIKA CIŚNIENIA	<p>Usterka czujnika poziomu wody.</p> <ul style="list-style-type: none"> • Zakręcić kran. • Odłączyć wtyczkę zasilania. • Wezwać serwisanta.
<i>uS</i> BŁĄD CZUJNIKA DRGAŃ	<p>Usterka czujnika drgań.</p> <ul style="list-style-type: none"> • Wezwać serwisanta.
<i>FF</i> AWARIA ZWIĄZANA Z ZAMARZNIĘCIEM	<p>Czy doszło do zamarznięcia wody w przewodzie doprowadzającym/ odpływowym lub w pompie odpływowej?</p> <ul style="list-style-type: none"> • Należy podać ciepłą wodę do bębna, aby rozmrozić wąż odpływowy i pompę odpływową. Owinąć wąż doprowadzający wilgotnym i ciepłym ręcznikiem.
<i>RE</i> WYCIEK WODY	<p>Woda wycieka.</p> <ul style="list-style-type: none"> • Wezwać serwisanta.
<i>PF</i> AWARIA ZASILANIA	<p>Wystąpiła awaria zasilania urządzenia.</p> <ul style="list-style-type: none"> • Ponownie uruchomić cykl.

Nietypowe odgłosy

Objawy	Możliwa przyczyna i rozwiązanie
Grzechotanie i pobrzękiwanie	<p>W bębnie mogą być przedmioty, takie jak klucze, monety lub agrafki.</p> <ul style="list-style-type: none"> Zatrzymać urządzenie, sprawdzić bęben pod kątem obecności przedmiotów. Jeśli po ponownym uruchomieniu urządzenia hałas nadal występuje, należy wezwać serwisanta.
Łomotanie	<p>Ciężki wsad może spowodować wystąpienie łomotania. Zazwyczaj jest to normalne zjawisko.</p> <ul style="list-style-type: none"> Jeśli dźwięk nie ustaje, najprawdopodobniej zaburzona jest stabilność pralki. Należy zatrzymać urządzenie i zmienić rozłożenie wsadu.
	<p>Rozkład ciężaru wsadu może być nierównomierny.</p> <ul style="list-style-type: none"> Należy przerwać cykl i zmienić rozłożenie wsadu po odblokowaniu drzwi.
Wibrujący dźwięk	<p>Materiały opakowaniowe nie zostały usunięte.</p> <ul style="list-style-type: none"> Usunąć materiały opakowaniowe.
	<p>Pranie może być nierównomiernie rozłożone w bębnie.</p> <ul style="list-style-type: none"> Należy przerwać cykl i zmienić rozłożenie wsadu po odblokowaniu drzwi.
	<p>Nie wszystkie nożki poziomujące są ustawione stabilnie i równomiernie na podłodze.</p> <ul style="list-style-type: none"> Informacje dotyczące regulowania wypoziomowania urządzenia zawiera rozdział Poziomowanie urządzenia.
	<p>Podłoga nie jest wystarczająco sztywna.</p> <ul style="list-style-type: none"> Należy sprawdzić, czy podłoga jest stabilna i nie ugina się. Należy wybrać odpowiednie miejsce zgodnie z informacjami w rozdziale Wymagania dotyczące miejsca montażu.

Działanie

Objawy	Możliwa przyczyna i rozwiązanie
Woda wycieka.	<p>Domowe rury odpływowe są niedrożne.</p> <ul style="list-style-type: none"> Udrożnić rurę odpływową. W razie potrzeby skontaktować się z hydraulikiem.
	<p>Wyciek spowodowany nieprawidłowym montażem lub niedrożnością węża odpływowego.</p> <ul style="list-style-type: none"> Przečyścić i wyprostować wąż odpływowy. Regularnie sprawdzać i czyścić filtr odpływowy.

Objawy	Możliwa przyczyna i rozwiązanie
Urządzenie nie działa.	<p>Panel sterowania wyłączył się z powodu braku aktywności.</p> <ul style="list-style-type: none"> • To normalne zjawisko. Należy wcisnąć przycisk Power, aby włączyć urządzenie.
	<p>Urządzenie jest odłączone od zasilania.</p> <ul style="list-style-type: none"> • Należy upewnić się, że przewód zasilający jest prawidłowo podłączony do sprawnego gniazda.
	<p>Źródło wody jest odłączone.</p> <ul style="list-style-type: none"> • Należy całkowicie odkręcić kran z wodą.
Urządzenie nie działa.	<p>Elementy sterowania nie są ustawione prawidłowo.</p> <ul style="list-style-type: none"> • Upewnić się, że cykl został ustawiony prawidłowo. Zamknąć drzwi i nacisnąć przycisk Start/Pauza.
	<p>Drzwi są otwarte.</p> <ul style="list-style-type: none"> • Zamknąć drzwi, zwracając uwagę, czy żaden przedmiot nie uniemożliwia ich domknięcia.
	<p>Wyłącznik instalacyjny/bezpiecznik został wyzwolony/przepalił się.</p> <ul style="list-style-type: none"> • Sprawdzić domowe wyłączniki instalacyjne/bezpieczniki. Wymienić bezpieczniki lub zresetować wyłącznik. Urządzenie powinno być podłączone do dedykowanego obwodu odgałęzionego. Po przywróceniu zasilania urządzenie wznowi cykl, w którym się zatrzymało.
	<p>Sterownik wymaga zresetowania.</p> <ul style="list-style-type: none"> • Nacisnąć przycisk Power, wybrać ponownie pożądaną program i nacisnąć przycisk Start/Pauza.
	<p>Przycisk Start/Pauza nie został naciśnięty po ustawieniu cyklu.</p> <ul style="list-style-type: none"> • Nacisnąć przycisk Power, wybrać ponownie pożądaną program i nacisnąć przycisk Start/Pauza. Urządzenie zostanie wyłączone, jeśli przycisk Start/Pauza nie zostanie naciśnięty w ciągu 15 minut.
	<p>Wyjątkowo niskie ciśnienie wody.</p> <ul style="list-style-type: none"> • Należy sprawdzić inny kran w domu, aby upewnić się, czy ciśnienie wody w domu jest wystarczające.
	<p>Urządzenie podgrzewa wodę lub wytwarza parę.</p> <ul style="list-style-type: none"> • Bęben może chwilowo przestać działać podczas pewnych cykli, podczas gdy woda jest bezpiecznie podgrzewana do ustawionej temperatury.
Przyciski mogą nie działać prawidłowo.	<p>Drzwi nie można otworzyć po uruchomieniu urządzenia ze względów bezpieczeństwa.</p> <ul style="list-style-type: none"> • Sprawdzić, czy na wyświetlaczu jest podświetlona ikona . Drzwi można bezpiecznie otworzyć, gdy ikona Door Lock zgaśnie.
Drzwi się nie otwierają.	<p>Drzwi nie można otworzyć po uruchomieniu urządzenia ze względów bezpieczeństwa.</p> <ul style="list-style-type: none"> • Sprawdzić, czy na wyświetlaczu jest podświetlona ikona . Drzwi można bezpiecznie otworzyć, gdy ikona  zgaśnie.

Objawy	Możliwa przyczyna i rozwiązanie
Urządzenie nie napęlnia się prawidłowo.	Filtr jest niedrożny. <ul style="list-style-type: none"> Należy sprawdzić, czy filtry wlotowe na zaworach napęlniających nie są niedrożne.
	Węże dopływowe mogą być zagięte. <ul style="list-style-type: none"> Sprawdzić, czy węże dopływowe nie są zagięte lub niedrożne.
	Niewystarczające podawanie wody. <ul style="list-style-type: none"> Upewnić się, że krany gorącej i zimnej wody są całkowicie odkręcone.
	Węże dopływu gorącej i zimnej wody są zamienione. <ul style="list-style-type: none"> Sprawdzić połączenia węży dopływowych.
Urządzenie nie odprowadza wody.	Zagięty wąż odpływowy. <ul style="list-style-type: none"> Upewnić się, że wąż odpływowy nie jest zagięty.
	Odpływ znajduje się wyżej niż 1,2 m nad podłogą. <ul style="list-style-type: none"> Upewnić się, że wąż odpływowy nie znajduje się wyżej niż 1,2 m nad podstawą urządzenia.
Detergent nie jest podawany w całości lub w ogóle nie jest podawany.	Użyto zbyt dużo detergentu. <ul style="list-style-type: none"> Należy stosować środek piorący zgodnie z zaleceniami jego producenta.
Czas trwania cyklu jest dłuższy niż zwykle.	Wsad jest za mały. <ul style="list-style-type: none"> Dodać więcej rzeczy, aby urządzenie mogło wyrównać rozłożenie wsad.
	Ciężkie rzeczy są wymieszane z lżejszymi. <ul style="list-style-type: none"> Należy zawsze starać się prać rzeczy o podobnym ciężarze, aby umożliwić równomierne rozłożenie wsadu przez urządzenie podczas wirowania.
	Wsad nie jest równomiernie rozłożony. <ul style="list-style-type: none"> Jeśli ubrania się spletały, rozłożyć ciężar ręcznie.
Czas trwania jest opóźniony	Wykryto niewyważenie lub włączony jest program usuwania mydlin. <ul style="list-style-type: none"> Jest to normalne zjawisko. Wyświetlany czas pozostały do końca cyklu stanowi jedynie wartość szacunkową. Czas rzeczywisty może się od niego różnić.

Wydajność

Objawy	Możliwa przyczyna i rozwiązanie
Słabe usuwanie plam	Stare plamy. <ul style="list-style-type: none"> Rzeczy uprzednio prane mogą mieć stare plamy. Mogą one być trudne do usunięcia i wymagać prania ręcznego lub obróbki wstępnej w celu ułatwienia usunięcia.

Objawy	Możliwa przyczyna i rozwiązanie
Farbowanie	<p>Wybielacz lub płyn do płukania jest podawany zbyt wcześnie.</p> <ul style="list-style-type: none"> • Komora dozownika jest przepełniona. Sprawia to, że wybielacz lub płyn do płukania jest gwałtownie podawany. Zawsze należy odmierzać wybielacz lub płyn do płukania, aby unikać przepełnienia. • Powoli zamknąć szufladę zasobnika.
	<p>Wybielacz lub płyn do płukania dodano bezpośrednio do prania w bębnie.</p> <ul style="list-style-type: none"> • Zawsze korzystać z dozowników, aby mieć pewność, że produkty do prania są prawidłowo dozowane we właściwym momencie cyklu.
	<p>Ubrania nie zostały odpowiednio posortowane.</p> <ul style="list-style-type: none"> • Należy zawsze prać oddzielnie ubrania ciemne oraz jasne i białe, aby zapobiegać powstawaniu przebarwień. • Nigdy nie prać mocno zabrudzonych ubrań z lekko zabrudzonymi.
Skurczenie	<p>Urządzenie nie zostało natychmiast rozładowane.</p> <ul style="list-style-type: none"> • Należy zawsze wyjąć ubrania z urządzenia, gdy tylko cykl się zakończy.
	<p>Urządzenie jest przeladowane.</p> <ul style="list-style-type: none"> • Urządzenie może być całkowicie załadowane, ale bęben nie powinien być ciasno zapakowany. Drzwi urządzenia powinny łatwo się zamykać.
	<p>Wężę dopływu gorącej i zimnej wody są zamienione.</p> <ul style="list-style-type: none"> • Płukanie gorącą wodą może powodować kurczenie się odzieży. Sprawdzić połączenia węży.
Stęchły lub mdły zapach w urządzeniu	<p>Wnętrze bębna nie jest prawidłowo czyszczone.</p> <ul style="list-style-type: none"> • Regularnie uruchamiaj funkcję Czyszczenie bębna.
	<p>Wąż odpływowy nie jest prawidłowo zamontowany, powodując zasysanie (woda wraca do wnętrza urządzenia).</p> <ul style="list-style-type: none"> • Montując wąż odpływowy należy upewnić się, że nie jest skręcony ani niedrożny.
	<p>Szuflada zasobnika na proszek/płyn nie jest regularnie czyszczona.</p> <ul style="list-style-type: none"> • Wyczyścić szufladę zasobnika na proszek/płyn, zwłaszcza górną i dolną część otworu szuflady.
	<p>Nieprzyjemne zapachy mogą się pojawić, gdy wąż odpływowy jest nieprawidłowo zamontowany, powodując zasysanie (woda wraca do wnętrza urządzenia).</p> <ul style="list-style-type: none"> • Montując wąż odpływowy należy upewnić się, że nie jest skręcony ani niedrożny.
	<p>Jeśli szuflada zasobnika na proszek/płyn nie jest regularnie czyszczona, źródłem zapachów mogą być pleśń oraz zanieczyszczenia.</p> <ul style="list-style-type: none"> • Wyczyścić szufladę zasobnika na proszek/płyn, zwłaszcza górną i dolną część otworu szuflady.

Wi-Fi

Objawy	Możliwa przyczyna i rozwiązanie
Urządzenie AGD i smartfon nie są połączone z siecią Wi-Fi.	Hasło do sieci Wi-Fi, z którą próbowano się połączyć, jest niepoprawne. <ul style="list-style-type: none"> Należy odnaleźć sieć Wi-Fi, z którą łączy się smartfon, i usunąć ją, a następnie zarejestrować urządzenie w aplikacji LG SmartThinQ.
	Dane mobilne na smartfonie są włączone. <ul style="list-style-type: none"> Wyłączyć dane mobile na smartfonie i zarejestrować urządzenie przez sieć Wi-Fi.
	Nazwa sieci bezprzewodowej (SSID) jest ustawiona nieprawidłowo. <ul style="list-style-type: none"> Nazwa sieci bezprzewodowej (SSID) może zawierać litery alfabetu języka angielskiego oraz cyfry (nie stosować znaków specjalnych).
	Częstotliwość sygnału routera jest inna niż 2,4 GHz. <ul style="list-style-type: none"> Obsługiwana jest wyłącznie częstotliwość 2,4 GHz. Ustawić router sieci bezprzewodowej na częstotliwość sygnału 2,4 GHz i połączyć z nim urządzenie. Aby sprawdzić ustawioną częstotliwość, należy skontaktować się z dostawcą usług internetowych lub producentem routera.
	Odległość między urządzeniem a routerem jest zbyt duża. <ul style="list-style-type: none"> Jeżeli odległość między urządzeniem a routerem jest zbyt duża, sygnał może być słaby i połączenie może nie zostać skonfigurowane prawidłowo. Umieścić router bliżej urządzenia.

Karta produktu

Rozporządzenie delegowane komisji (EU) No. 1061/2011

Nazwa lub znak towarowy dostawcy	LG	
Model dostawcy	F2WV7S8P1	
Pojemność znamionowa	kg	8,5
Klasa efektywności energetycznej		A+++
Przyznana nagroda „EU Ecolabel” określona w rozporządzeniu [(EC) No 66/ 2011]		Nie
Ważone roczne zużycie energii (AEC) kWh na rok ¹	kWh/rok	144
Zużycie energii		
Standardowy program prania bawełny w 60 °C z pełnym wsadem	kWh	0,760
Standardowy program prania bawełny w 60 °C z częściowym wsadem	kWh	0,580
Standardowy program prania bawełny w 40 °C z częściowym wsadem	kWh	0,500
Ważone zużycie energii w trybie wyłączenia i w trybie czuwania	W	0,50
Ważone roczne zużycie wody (AWC) w litrach na rok ²	litry/rok	7260
Klasa efektywności wirowania w skali od G (najwyższa efektywność) do A (najniższa efektywność).		B
Maksymalna prędkość wirowania ³	obr./min	1160
Wilgotność resztkowa ³	%	53
Standardowe programy prania bawełny* ⁴		Bawełna+□ 60 °C/40 °C

Czas programu		
Standardowy program prania bawełny w 60 °C z pełnym wsadem ⁵	min.	299
Standardowy program prania bawełny w 60 °C z częściowym wsadem ⁵	min.	199
Standardowy program prania bawełny w 40 °C z częściowym wsadem ⁵	min.	199
Czas trwania trybu czuwania (TI)	min.	10
Poziom emitowanego hałasu		
Faza prania ⁶	dB(A)	54
Faza wirowania ⁶	dB(A)	70
Konfiguracja wolnostojąca		

- *1: Na podstawie 220 standardowych cykli prania w przypadku programów prania bawełny w 60 °C i 40 °C z pełnym i częściowym wsadem, a także zużycia w trybach o niskim poborze mocy. Rzeczywiste zużycie energii będzie zależać od sposobu użytkowania urządzenia.
- *2: Na podstawie 220 standardowych cykli prania w przypadku programów prania bawełny w 60 i 40 z pełnym i częściowym wsadem. Rzeczywiste zużycie wody będzie zależać od sposobu użytkowania urządzenia.
- *3: Dane pozyskane na podstawie standardowego programu prania bawełny w 60 °C z pełnym wsadem lub standardowego programu prania bawełny w 40 °C z częściowym wsadem, zależnie od tego, które są niższe, oraz pozostającej zawartości wilgotności pozyskanej dla standardowego programu prania bawełny w 60 °C z pełnym wsadem lub standardowego programu prania bawełny w 40 °C z częściowym wsadem, zależnie od tego, które są wyższe.
- *4: Programy, do których odnoszą się informacje umieszczone na metce i na karcie produktu, i które są odpowiednie do prania bawełny zabrudzonej w stopniu normalnym oraz są najbardziej wydajnymi programami pod względem łącznego zużycia energii i wody.
- *5: Standardowy program prania bawełny to **Bawełna+** , ^{60°C} z pełnym wsadem, **Bawełna+** , ^{60°C} z połową wsadu oraz **Bawełna+** , ^{40°C} z połową wsadu zgodnie z Rozporządzeniami (EU) No. 1061/2011 i EN 60456.
- *6: Dane wyrażone w dB(A) re 1 pW i zaokrąglone do najbliższej liczby całkowitej w fazach prania i wirowania dla standardowego programu prania bawełny w 60 °C z pełnym wsadem.

Notatka

Notatka

